

**TAIHAN
THE POWER
LIGHTING UP
THE WORLD**

taihan

대한전선이 세상 모든 곳에 에너지와 정보를 연결합니다

일상생활에서 산업현장까지.

전력, 신재생, 통신, 소재 분야에서 최적의 솔루션을 제공합니다.

이제 호반그룹의 일원으로 또 다른 시작을 알리며

보다 업그레이드된 제품, 앞선 투자와 혁신으로 새로운 100년을 향해 나아갑니다.

WE CONNECT
THE FUTURE

THE POWER LIGHTING UP THE WORLD



완벽을 추구하는 Total Solution Provider



호반 안에서 안정적인 경영환경 구축

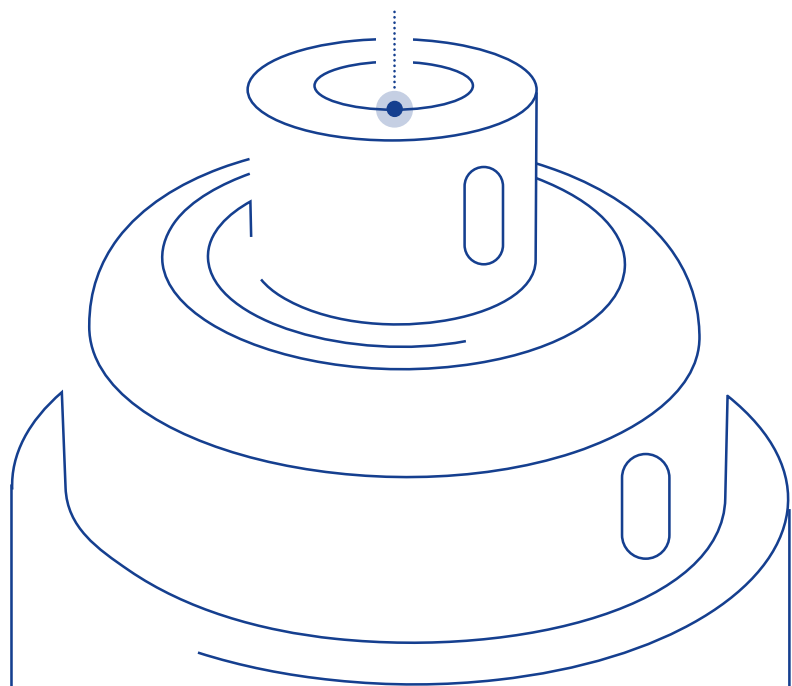

더 나은 미래를 향한 끊임없는 혁신

BEYOND
THE BEST

고객 가치 실현



- 글로벌 생산기지 확대 및 현지화
- 탄탄한 네트워크 기반의 신속한 고객 대응
- 최고의 기술과 완벽한 품질 제공

최고의 제품과 기술로 고객 감동을 이끌어냅니다

완벽한 제품과 축적된 경험, 독보적인 전문성과 파트너십.
대한전선은 성공적인 비즈니스를 위한 역량을 갖추고 있습니다.

전 세계 곳곳에 연결된 네트워크를 기반으로
시장의 변화와 고객 요구에 신속하게 대응합니다.

더불어 살아가는 아름다운 세상을 만듭니다

대한전선은 우리의 기술과 제품, 그리고 세상을 향한 노력이
새로운 가치를 창출하고 지속가능한 사회를 만든다고 믿습니다.
글로벌 기업의 위상에 걸맞은 ESG 경영을 실천하며
기업의 지속 가능한 성장과 인류의 풍요로운 삶을 만들어 나가겠습니다.

친환경 경영 고도화 | Environment



사회적 책임 준수 | Social



기업지배구조 투명화 | Governance



CONTENTS

Overview

개요
호반그룹
역사
비전
경쟁력
재무성과
R&D

Business

글로벌네트워크
주요 프로젝트
고객 및 파트너
주요 생산기지

Product

전력
신재생
통신
소재

ESG

ESG경영
환경
사회
지배구조



Overview

We connect the future

01.

세상 모든 곳에
에너지와 정보를
연결합니다

어둠이 걷히고, 언제나 빛이 머무는 세상.
대한전선이 케이블 & 솔루션 산업의 미래를 열어갑니다.

창립

대한민국 최초의 전선회사

1941년

최대주주

* 호반그룹

호반산업

매출

3.6 조

임직원 *2026년 1분기 기준

본사 418명, 공장 900명
해외지사 및 법인 855명, 기타 170명

2,343

생산시설



제품 및 서비스

케이블 제조 · 공급
· 시공 솔루션

호반그룹과 함께, 나아갑니다

대한전선은 2021년 호반그룹에 편입되며 새로운 시대를 열었습니다.
 호반그룹은 자산 15조 이상 규모의 대기업으로 주택, 건축, 토목 등 건설에서부터
 리조트, 골프, 유통, 미디어, 금융까지 다양한 사업 분야에서 성공적인 포트폴리오를 보유하고 있습니다.
 대한전선은 호반그룹과의 사업적, 인적 교류와 시너지 확대를 통해
 안정적인 경영 환경을 구축하고 지속가능한 미래를 만들어 갑니다.

대기업 집단 순위		주요 그룹사	
1.	삼성	건설	
2.	SK	제조	
3.	현대자동차	리조트&골프	
⋮	⋮	유통	
33.	HOBAN	미디어	
40.	DB	금융	

* 자산 5조원 이상에 해당하는 공시대상 기업
 2025년 자산 총액 기준

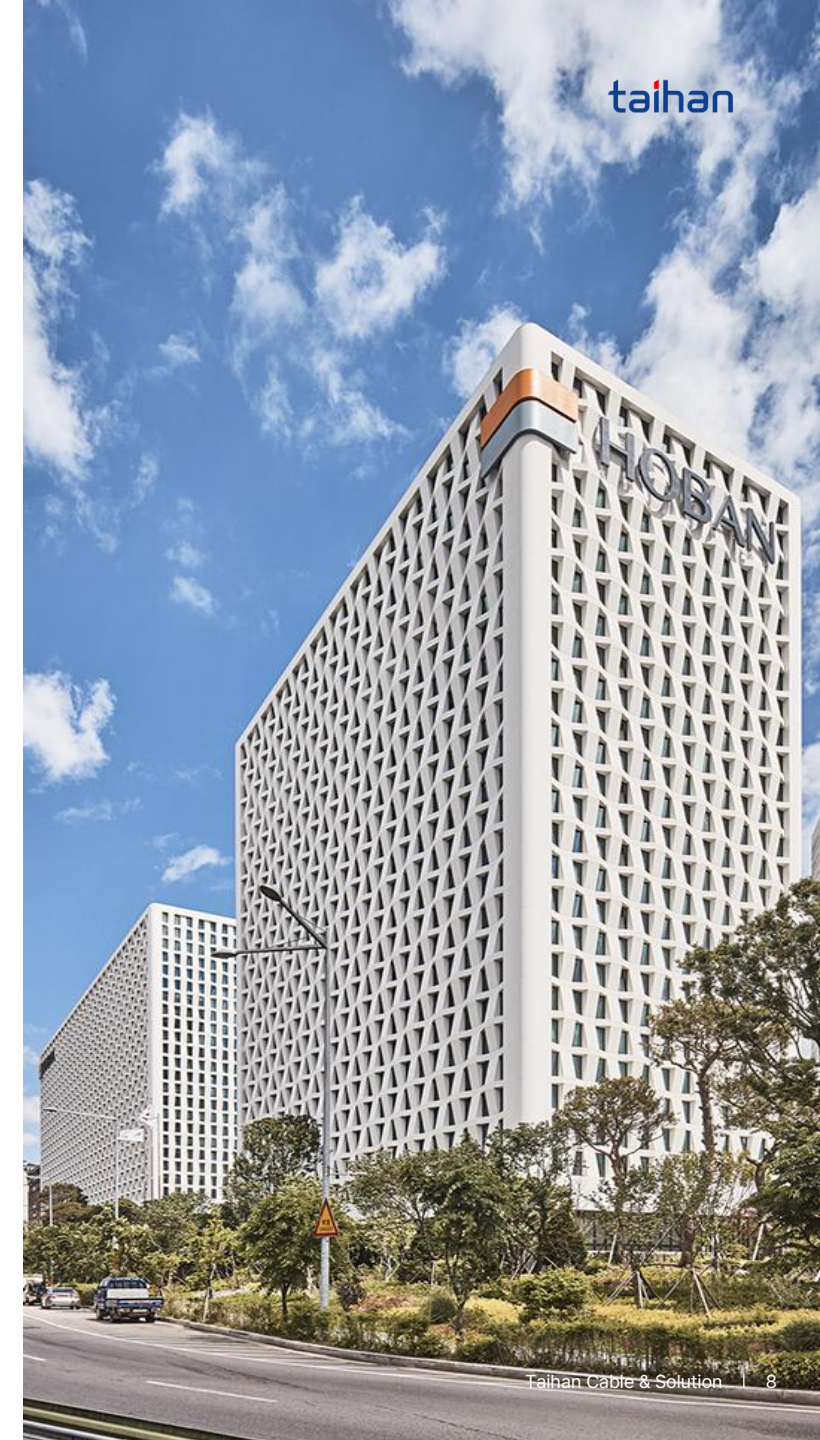

대한전선의 역사는 도전과 성취의 기록입니다

1941년, 대한민국 최초의 전선회사로 시작해 글로벌 기업으로 성장하기까지.
차곡차곡 쌓아 온 수많은 최초의 기록과 개척의 역사는 대한전선의 경쟁력입니다.



- 1941 조선전선(주) 설립
- 1955 대한전선(주)으로 사명 변경
- 1957 PVC 피복전선 생산

1940~1950s | 역사의 시작

- 1964 국내 최초로 전선 수출
- 1968 증권 거래소 상장
- 1975 안양 전선공장 준공
- 1978 초고압 OF 케이블 공장 준공

1960~1970s | 초기 전력망 구축

- 1980 SCR 공장 준공
- 1983 기술연구소 설립
- 1984 안양 광통신케이블 공장 준공
- 1996 VCV 타워 및 초고압케이블 공장 준공

1980~1990s | 사업 본격 성장

2020s | New Taihan in HOBAN

- 2021 최대주주변경: 호반산업
쿠웨이트 광케이블 생산법인 Taihan Kuwait 설립
- 2023 해저케이블 전용 포설선(CLV) 확보
- 2024 당진해저케이블1공장 가동
- 2025 당진해저케이블 1공장 종합 준공
해저케이블 전문 시공 법인 인수
당진해저케이블 2공장 착공

2010s | 글로벌 현지화 박차

- 2011 당진케이블공장 건설 및 준공
- 2016 베트남 단독 생산법인 Taihan Vina 출범
- 2017 사우디 합작법인 Saudi Taihan 설립

2000s | 글로벌 생산기지 구축

- 2000 남아공 법인 M-TEC 설립
- 2005 베트남 생산법인 TSC 설립
- 2007 무역의 날 '10억불 수출의 탑' 수상
당진솔루션공장 준공

끊임없는 혁신으로 더 높이 도약합니다

창립 당시에는 상상할 수 없었던 놀라운 미래가 현실이 된 지금.
대한전선은 안주하지 않고 '더 나은 미래로' 나아가기 위해 혁신하며 도전합니다.
에너지와 정보로 연결되는 하나의 세상, 그 길에 대한전선이 있습니다.

People
사람중심 문화



끊임없는 소통과
신뢰를 통해 사람을 위한
기업문화를 만듭니다.

Solution
고객가치



최고의 기술과
품질을 통해
고객 감동을 추구합니다.

Future
미래지향



창의적 사고와
도전을 통해 발전된
미래를 실현합니다.

**We
Connect
the Future**
더 나은 미래로

핵심 경쟁력을 통해 고객의 가치를 높입니다

Total Solution Provider

고성능 · 고품질 제품과 시공 역량으로 케이블과 관련된 모든 영역에서 최적의 솔루션을 제공합니다.



Reliable Global Network

9개 법인, 15개 지사를 기반으로 현지에서의 신속하고 유연한 고객 대응이 가능합니다.



Standards for Advanced Technology

HVDC, 해저케이블, 초전도케이블 등 차세대 분야의 높은 기술 경쟁력을 바탕으로 세계 시장을 선도합니다.



2025년 기업 신용평가

(평가기관 : 나이스신용평가, 한국신용평가, 한국기업평가)

Stable **A**

손익계산서

매출 ■ 영업이익 ■ EBITDA ■ 단위: 억원, 연결기준

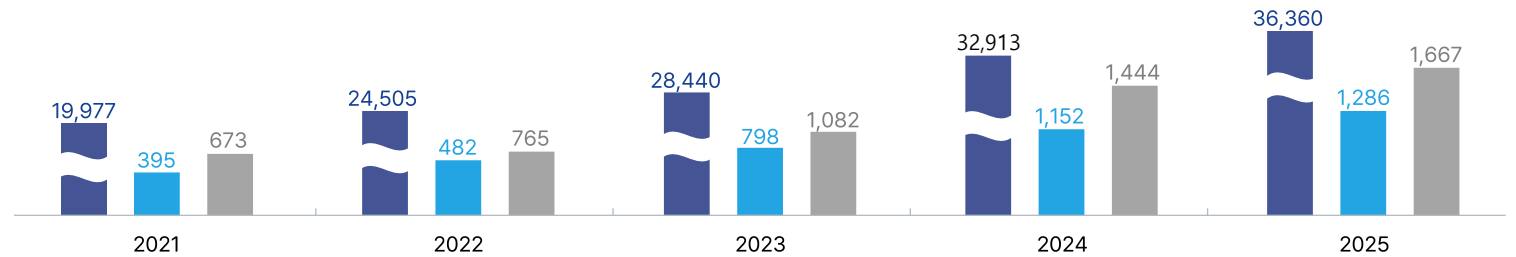

재무상태표

자산 ■ 부채 ■ 자본 ■ 단위: 억원, 연결기준

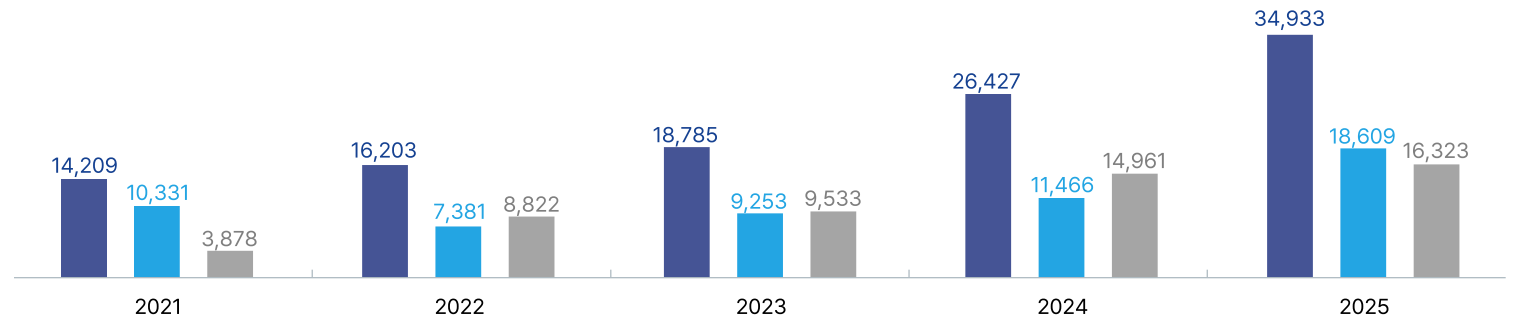

안정적인 재무
환경을 바탕으로
지속 성장합니다

인류를 위한 차세대 기술을 실현합니다

변화의 흐름에 빠르게 대응하며, 케이블&솔루션 분야의 기술을 선도합니다.
 사회와 환경에 기여 할 수 있는 R&D의 확대로 차세대 기술 및 품질 경쟁력을 강화해 나가겠습니다.



HVDC



해저케이블



Triplex 케이블



친환경 PP 케이블

1950 ~ 1980 초기 R&D

- 1961. 연피통신케이블 생산 국내 최초
- 1965. 세심 동축케이블 생산 국내 최초
- 1966. 알루미늄선 생산 국내 최초
- 1968. 스탈패스 통신케이블 생산 국내 최초
- 1969. 33kV XLPE 케이블 생산 국내 최초
- 1976. 154kV OF 케이블 생산 국내 최초

1980 ~ 2010 전선 제품 고도화

- 1981. 원자력발전소용 케이블 생산 국내 최초
- 1982. POF 케이블 선로 교체 세계 최초
- 1985. 154kV 단심 OF 연피 케이블 개발 국내 최초
- 1985. 132kV XLPE 수출 국내 최초
- 1988. Kraft 절연 345kV OF 케이블 개발 국내 최초
- 1989. PPLP 절연 345kV OF 케이블 개발 국내 최초
- 2007. 소선절연케이블 수출 국내 최초

2010 ~ 2020 글로벌 기술력 입증

- 2011. 500kV 초고압케이블 수출 국내 최초
- 2012. 400km/h 고속전차선 개발 국내 최초
- 2013. 러시아 500kV 초고압케이블 상업 운전 국내 최초
- 2013. 열차제어 신호 전송용 케이블 개발 국내 최초
- 2014. 해저 송배전 케이블, SURF, 산업용 특수케이블 개발
- 2017. HVDC MI 500kV PPLP 개발
- 2019. Triplex 138kV 케이블 생산
- 2020. 친환경 비가교 절연 적용 154kV 전력케이블 개발
- 2020. 33kV 해저케이블 DNV GL Type test 완료

2020 ~ 차세대 제품 개발 및 투자

“축적된 기술력을 기반으로 고부가가치 제품군 확장”

- 2021. 150kV Dry Type Out Door Termination 인증 시험 완료
- 2022. 500kV 전류형 HVDC 케이블 시스템 개발 국내 최초
(전압형 동시 인증)
- 2023. 525kV 전압형 HVDC 케이블 시스템 개발
(단면적 3000SQ 허용 온도 90°C 조건) 국내 최초
- 2023. 대도체 케이블 Type test 완료
(3200SQ 소선절연, 3500SQ AI)
- 2024. 친환경 고체절연 적용 전자식 변성기 및 스페이서 개발
- 2024. 154kV급 초고압 해저케이블 개발 완료, KEMA 인증 획득
- 2024. 탄소복합 중심 500kV 가공선 국산화 기술 개발
- 2025. 500kV/525kV 전류형/전압형 HVDC 케이블 시스템 PQ Test (예정)

기술연구소



1983년 설립된 대한전선 기술연구소는 한계를 뛰어넘는 도전 정신을 바탕으로 고객 가치를 반영한 신제품 개발 및 미래 신사업에 대한 연구를 수행합니다. 또한 전 지구적 과제인 탄소중립에 기여하고자 친환경 포트폴리오의 확장을 위한 투자 및 개발을 적극 추진합니다.

40년+ 글로벌 전선 산업 발전 선도

2,000억+ 누적 R&D 투자 비용

기술훈련센터



대한전선 기술훈련센터는 2009년 설립되어 국내·외 전력청, 시공사 등 외부 고객사 및 협력사를 대상으로 전문 교육을 실시하고 있습니다. 특히 초고압케이블 접속 훈련은 기술훈련센터의 주축이 되는 과정으로, 기술 교육과 접속 훈련을 제공하며 초고압케이블 접속 분야의 전문가를 양성합니다.

160+ 160회 이상 교육 실시

26개 국 미국, 영국, 사우디, 호주 등

900명+ 교육 수료 및 접속 전문 인력 활동



Business

We connect the future

02.

대한전선의 무대는 세계입니다



Customized Service

고객의 다양한 요구에
신속하고 유연한 현지 대응



Global Production

각 지역별 특성에
최적화된 생산 시설 보유



On-time Delivery

주요 시장과의 인접성으로
Lead Time 및 물류 비용 최소화



7 생산기지 | 9 해외법인 | 15 해외지사

● 해외법인 ● 해외지사 ● 국내 사업장

Business 주요 프로젝트

대한전선은 북미, 유럽, 오세아니아, 중동 등 전 세계 주요 시장에서 다수의 대규모 · 고난도 프로젝트를 성공적으로 완수해왔습니다.



카타르 지중 송전망 GTC 956 **영국 런던 파워 터널 2단계** **SCE 500kV 지중 송전 프로젝트** **호주 시드니 지중 전력망** **싱가포르 NDC199**

<p>수주처</p>	<p>수주처</p>	<p>수주처</p>	<p>수주처</p>	<p>수주처</p>
<p>카타르 국영 전력청 Kahramaa</p>	<p>영국 다국적 송전회사 내셔널그리드 National Grid</p>	<p>캘리포니아 전력회사 SCE Southern California Edison</p>	<p>뉴사우스웨일스주 전력청 TransGrid</p>	<p>싱가포르 전력회사 SP파워에셋 SP Power Assets</p>
<p>수주 내용</p>	<p>수주 내용</p>	<p>수주 내용</p>	<p>수주 내용</p>	<p>수주 내용</p>
<p>Facility-E 발전소와 연결되는 지중선 프로젝트</p>	<p>400kV 케이블 및 자재 공급과 시스템 설계, 엔지니어링 일괄</p>	<p>Chino Hills 500kV 지중선 프로젝트</p>	<p>330kV 케이블 및 자재 공급과 전력망 설계, 포설 및 시험 일괄</p>	<p>400kV 케이블 및 자재 공급과 전력망 설계, 포설 및 시험 일괄</p>
<p>특징</p>	<p>특징</p>	<p>특징</p>	<p>특징</p>	<p>특징</p>
<p>대한전선이 카타르에서 진행한 최초의 400kV 전력망 프로젝트</p>	<p>한국 업체가 영국에서 수주한 최대 규모 프로젝트</p>	<p>미국 최초 500kV(미국 최고 전압) 압도적 기술 우위 입증</p>	<p>호주 지중 케이블 최고 전압, 고난이도 프로젝트</p>	<p>싱가포르 최초의 400kV 대형 전력구 프로젝트</p>

Business 주요 고객 및 파트너사

1964년 국내 전선업계 최초로 해외 시장에 진출한 대한전선은 글로벌 기업들의 비즈니스 파트너로서 자리매김하고 있습니다. 최고의 제품과 기술, 끊임없는 혁신으로 선진시장 내 입지를 확대해 나가겠습니다.

Middle East



Europe



Asia

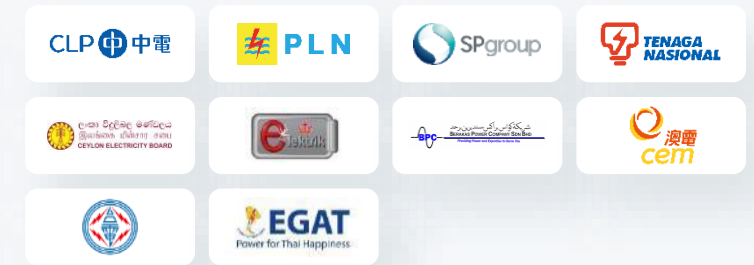

America



Oceania



Africa



Business 고객에게 신뢰받는 비즈니스 파트너

세계가 신뢰하는 대한전선의 제품과 기술은 이미 많은 고객들로부터 인정받고 있습니다.
전력 인프라, 건설, 플랜트, 모빌리티, 통신 등 전 산업 분야에서 고객과 함께 성장해 나갑니다.



PG&E Quality Award
품질 우수 기업 선정

- ☑ 미국 대표 전력회사 PG&E의 5천 여 공급사 중 품질 우수 기업으로 선정
- ☑ 미국, 유럽, 일본의 글로벌 케이블 업체들을 제치고, 한국 기업으로 첫 수상



한국전력공사 전력기자재
품질 우수 기업 선정(총 3회)

- ☑ 최우수 기자재로 배전급 지중 케이블 선정, 전선 제품으로는 유일
- ☑ 품질 외 전기 품질 기여도, 공정 거래 위반 등 까다로운 심사를 거쳐 선정



호주 전력청 Ausgrid Edge Award 수상

- ☑ 호주 최대 전력청 Ausgrid 주최한 'Strategic Partner Summit 2018'에서 우수파트너 선정
- ☑ 턴키 프로젝트 품질 향상 및 비용 절감 성과를 인정받아 글로벌 기업들을 제치고, 케이블 제조업체로 유일하게 수상

Business 주요 생산기지

taihan



01
**당진
케이블공장**
대한민국

02
**당진
솔루션공장**
대한민국

03
**당진
해저케이블공장**
대한민국

04
대한비나
베트남

05
엠텍
남아프리카공화국

06
사우디대한
사우디아라비아

07
대한쿠웨이트
쿠웨이트

당진케이블공장 | 대한전선의 랜드마크, 세계 최대 규모의 케이블 생산 공장

당진케이블공장은 단일 전선 공장 기준 세계 최대의 규모와 효율을 자랑하는 케이블 기술의 산실이자 핵심 생산 기지입니다.

세계 최고 수준의 VCV (Vertical Continuous Vulcanization) 타워 등 최첨단의 생산라인에서 고품질의 제품을 생산해, 전 세계 100여 개 국가로 수출하고 있습니다. 또한, 건축 초기 단계부터 환경보호 및 생태복원 등을 고려하여 설계한 친환경 공장으로 자연을 보존하기 위한 노력을 지속합니다.



350,000m²

축구장 약 50배의 공장 면적

28,000ton

초고압케이블 연간 세계 최대 생산능력

160.5m

세계 최고 수준의 높이와 효율의 VCV 타워

500+명

숙련된 케이블 전문가

100%

공장 용수 전량 재활용/오·폐수 무방류 시스템/오수 중수 처리/생태 습지 조성
친환경 공장

당진케이블공장 | 구성 및 주요 제품

당진케이블공장은 초고압, 산업전선, 통신, 소재, 버스덕트 등의 단위공장과 기술연구소, PQ 시험장 등을 갖추고 있습니다.

생산성 향상 및 작업자의 안전을 고려한 물류 자동화와 중앙처리 시스템 등 최첨단 설비 라인이 조성돼 있으며 제품 개발부터 생산, 완제품 시험에 이르기까지 케이블 생산의 모든 공정을 하나의 공장에서 일괄 수행합니다.

초고압공장 도시·대형 산업단지의 전력망 구축용 지중 초고압케이블
- 초고압 XLPE 케이블, 초고압 소선절연케이블, 초고압 OF케이블 등

산업전선공장 배전선로 및 옥내배전에 사용하는 중저압 케이블
바다를 사이에 둔 두 지점 간의 전력 수송용 배전 해저케이블

통신공장 각종 정보(음성, 데이터, 영상) 전달을 위한 통신 케이블

소재공장 각종 케이블 및 전기전자 산업에 이용되는 Copper Rod

버스덕트공장 공장, 빌딩 등의 대용량 간선 등에 이용하는 버스덕트



- A | 초고압공장
- B | 산업전선공장
- C | 소재 공장
- D | 버스덕트공장
- E | 통신공장
- F | 기술연구소 (당진분소)
- G | PQ 시험장
- H | 식당 및 사무동

당진솔루션공장 | 국내 유일의 단일 케이블 접속재 공장

당진솔루션공장은 전력 시스템의 안정성과 신뢰성을 좌우하는 초고압 케이블 접속재와 GIS용 절연물을 전문적으로 생산합니다. 클래스 10,000 수준의 클린룸과 엑스레이(X-ray), 초음파를 활용한 최첨단 정밀 검사 시스템을 통해 최고 수준의 품질을 실현하며, 글로벌 프로젝트 현장에 최적화된 제품을 공급하고 있습니다.



- / 위치 | 충남 당진
- / 면적 | 대지 5만m²(1.5만평) / 건축 연면적 1.1만m²(3.3천평)
- / 인원 | 121명(2025년 12월 기준)
- / 생산품목 | 초고압케이블 접속재 및 GIS용 절연물



당진해저케이블 1공장 | 글로벌 해저케이블 기업으로의 도약

해저케이블 1공장은 내부망, 외부망, 다이내믹 케이블까지 해상풍력의 전 영역을 아우르는 생산 체계를 갖추고 있습니다. 현재 국내 최대 규모인 영광낙월 해상풍력 프로젝트에 공급할 해저케이블을 양산 중이며, 국내외 해상풍력 시장을 타겟으로 활발한 수주 활동을 펼치고 있습니다.

✓ 공장 개요

- / 착 공 | 2023년 / 종 합 준 공 | 2025년 6월
- / 위 치 | 당진항 고대부두
- 케이블-솔루션 공장과 인접 → 인적·물적 시너지 창출
- 부두에 맞닿아 있어 케이블 선적에 용이
- / 면 적 | 44,800m² (482,223ft²)



| 첫 양산 기념 |

✓ 공장 전경 사진



/ 생산제품

내부망 해저케이블 (33kV ~ 154kV)

외부망 해저케이블 (154kV ~ 400kV)



| 66kV 해저케이블 |

| 154kV 해저케이블 |

당진해저케이블 2공장 | 국내 최대규모의 해저케이블 공장 착공

해저케이블 2공장은 국내 최고 높이인 187m VCV 타워와 초고압직류송전용(HVDC) 및 장조장 외부망 해저케이블을 생산할 수 있는 첨단 설비를 도입할 계획입니다.

2027년 공장 가동을 통해 서해안 에너지 고속도로와 국내외 해상풍력 프로젝트에 해저케이블을 안정적으로 공급하고 Global Top 5 규모의 해저케이블 제조 기업으로 도약하겠습니다.



✓ 건설 개요

- / 착 공 | 2025년 9월
- / 준 공 | 2027년 가동 예정
- / 위 치 | 아산국가산업단지 고대지구
- / 면 적 | 214,713m² (약 2,131,151 ft²)
- / 장 점

기존 공장과 인접 ↔ 인적·물적 교류

항만과 인접해 선적에 용이

서·남해안 해상풍력 발전단지와 근접

수도권과의 접근성 우수

/ 생산제품

외부망 HVAC 해저케이블 (400kV급)

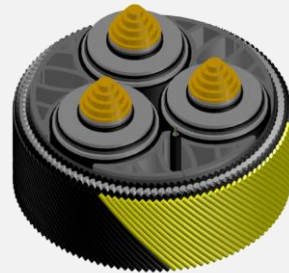

| 400kV 해저케이블 |

HVDC 해저케이블 (~640kV급)



| 525kV HVDC 해저케이블 |



PALOS | 대한전선이 보유한 국내 유일의 CLV

PALOS호는 CLV(Cable Laying Vessel)로, 자체 항해 능력 및 위치제어시스템(DP2)을 갖추고 있어, 케이블 운송/포설 기간의 단축과 높은 안정성을 기대할 수 있습니다. 이를 통해 설계, 생산, 운송, 시공, 시험, 유지보수 등 해저케이블 사업의 Full Value-chain을 수행할 수 있는 역량을 갖추게 되었습니다.

✓ PALOS의 특징

- / 케이블 설치 품질 향상
 - DP2 시스템 적용으로 포설 시 정확성 향상 및 사후 관리 유리
 - 바람, 파도 등 기후 대응력 확보로 작업기간 및 비용 감소
- / 해상풍력 시장 국제 표준규격 충족 및 선급 인증 취득
- / 해외 등 수심이 깊은 지역 진출 가능
 - CLB(Cable Laying Barge) 대비 원양의 깊은 수심 지역에 케이블 포설 가능
 - Inter-array 및 Export, Interconnection 등 모든 케이블 포설에 최적화
 - 특히 고속 자항 능력과 정밀한 DP2 시스템을 활용한 Inter-array 포설에 탁월
- / 인원 및 시간 감축
 - 해저케이블에 최적화 된 장비 탑재로 적은 선원으로도 작업 가능
 - 케이블 포설 공정 시간 단축으로 전체 프로젝트 비용 감소

✓ 운영 실적

- / 영광낙월 해상풍력 프로젝트 내부망 포설 (2025.7~) / 외부망 포설(2025.5~6)
- / 2010년 영국 Waleney를 시작으로 다수의 해상풍력 프로젝트 투입(기존 선박명 : Spirit호)

✓ 2025년 7월 해저케이블 전문 시공법인 '대한오션웍스'를 인수하며, 시공 경쟁력 강화



| 최대속도 (Max. Speed)

9knot (16.7km/hr)

| 총 톤수 (Gross Tonnage)

5,551GT

길이 **90.0m**

폭 **28.0m**

▶ **흘수**

Max. 4.7m / Min. 1.9m

(Bow Thruster 하강 시 Max. 7.0m / Min 4.2m)

해상크레인

140톤급 해상크레인 탑재

턴테이블

4,400톤 적재용량
(외경 24.0m / 높이 5.5m(Max. 7m 연장))

| **DP-2**

Dynamic Positioning System 탑재

대한비나 | 글로벌 시장의 전략적 요충지

베트남 생산 법인인 대한비나(Taihan Cable Vina)는 호치민에 위치한 글로벌 생산 거점입니다.

고압·중저압 케이블과 가공선, 소재 등 종합적인 제품 포트폴리오를 기반으로 지속적인 성장을 이어가고 있습니다.

최근에는 글로벌 시장 대응력을 높이기 위해 400kV급 초고압 케이블 공장 건립을 확정했으며, 2026년 3월 착공해 2027년 가동을 목표로 추진하고 있습니다.

대한비나는 초고압 공장을 기반으로 미주, 유럽 등 대규모 전력 인프라 투자가 예상되는 지역에 수출을 확대해 나가겠습니다.



/ 설립 | 2005년

/ 면적 | 151,062m² • 건물 : 33,280m² • 유희부지 : 56,123m²

/ 직원수 | 308명 (2025년 12월)

/ 생산품목 | 전력케이블(HV/MV/LV), 소재 등

/ 주요 제품 생산능력

(연간)

HV/MV/LV	ACCC	소재
16,300 MT	1,000 MT	20,000 MT

/ 매출 추이

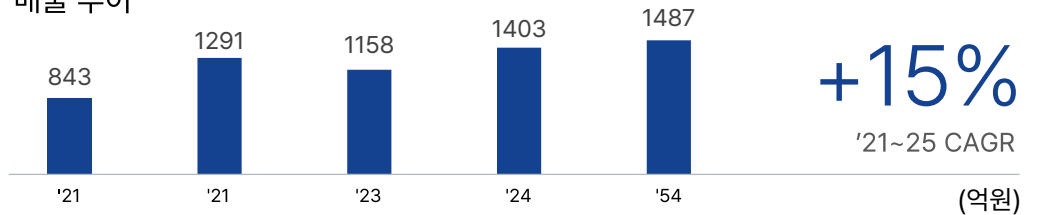

엠텍 | 아프리카 대륙의 전진 기지

남아프리카 공화국에 위치한 엠텍(M-TEC)은 2000년 남아공 현지 기업과의 합작투자를 통해 설립된 생산법인입니다. 광케이블, 전력케이블 등을 생산하는 종합 케이블 회사로 지속적인 설비 투자와 매출 증대를 통해 아프리카 대륙 최고의 전선기업으로 발돋움합니다.



- / 설립 | 2000년
- / 면적 | 91,385 m²
- / 직원수 | 395명 (2025년 12월)
- / 생산품목 | 전력케이블, 광케이블 등
- / 매출 추이

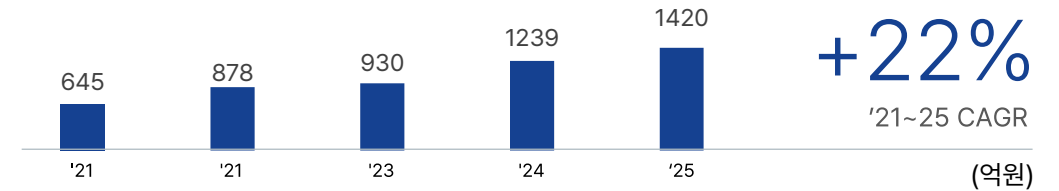

사우디대한 | GCC 지역 최초이자 유일한 HV급 전력기기 제조 업체

사우디 전력기기 생산법인 사우디대한(Saudi Taihan)은 대한전선의 글로벌 전력기기 생산 기지로, 사우디의 송배전 전문 EPC 모하메드 알-오자이미 그룹(Mohammed Al-Ojaimi Group)과 공동 투자로 설립되었습니다. 높은 기술력과 제품을 기반으로 중동을 넘어 아프리카, 유럽까지 시장을 확대하며 경쟁력을 확보하고 있습니다.

/ 설립 | 2017년 / 면적 | 5,000 m² / 생산품목 | 케이블 접속재



대한쿠웨이트 | 중동 광케이블 시장 진출의 교두보

대한쿠웨이트는 대한전선과 현지 무역 기업인 랭크(Rank)가 합작하여 설립한 쿠웨이트 최초의 광통신 케이블 생산 법인입니다. 최첨단 설비와 선진 기술을 기반으로 고품질 제품을 생산하여, 그동안 전량 수입에 의존하던 쿠웨이트 광케이블 시장의 내수화를 이끌고 있습니다. 향후 쿠웨이트를 넘어 중동 전역의 광통신 시장을 선도하는 핵심 생산 거점으로 자리매김 나갈 것입니다.

/ 설립 | 2021년 / 면적 | 5,000 m² / 생산품목 | 광케이블





Product

We connect the future

03.

믿을 수 있는 제품과 서비스를 제공합니다

전 세계 주요 시장에서 쌓아온 다양한 경험과 노하우는 대한전선의 강점입니다.

제품의 개발 및 생산, 전력 시스템 설계에서부터 케이블과 케이블 접속재의 공급, 접속, 시공, 유지보수에 이르기까지.

전력 공급의 Value Chain 전체를 아우르는 제품 포트폴리오를 바탕으로 고객의 요구를 정확히 파악하고 대응합니다.

Full Product & Service Line-up



Product

전력 | 가장 안정적이고 효율적인 전력 케이블

사회 인프라의 원활한 구동을 위해 국내·외 전력망 구축 사업을 이끌어온 대한전선은 초고압 케이블 및 접속재, 가공선, 배전용 케이블 등 송전부터 배전까지 다양한 전력 제품을 공급합니다. 특히 대한전선은 초고압케이블 시스템 분야의 글로벌 탑 경쟁력을 갖추고 고객과 함께 성장을 거듭하고 있습니다.



초고압케이블(XLPE)



초고압케이블(OF)



HVDC(전압형, 전류형)

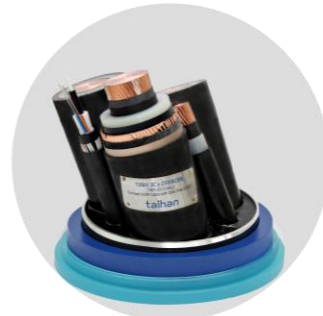

Triplex 케이블



초고압케이블 접속재



ACCC



중저압케이블

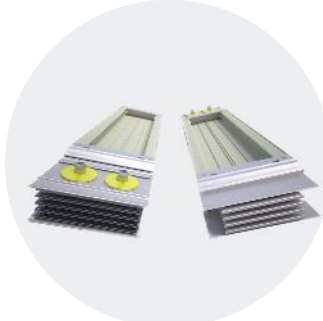

버스덕트



전력 | 전력망 구축을 위한 완벽한 솔루션

글로벌 케이블 산업의 발전을 선도하며 전력 케이블의 기준을 제시해 온 대한전선.

대한전선은 초고압케이블 시스템 분야의 다양한 제품과 완벽한 엔지니어링으로 최적의 턴키 솔루션을 제공합니다.

글로벌 시장에서 검증 받은 실적을 바탕으로 최고의 제품과 기술에 열정을 더하겠습니다.

Turn-key Solution



신재생 | 지속가능한 미래를 위한 새로운 기술과 제품

재생에너지 중심의 에너지 전환은 지속가능한 미래 사회 조성을 위한 전 지구적 과제입니다. 대한전선은 이러한 변화에 발맞추어 해상풍력, 태양광 등 신재생에너지 발전에 필요한 다양한 제품을 개발 및 생산하고 있습니다. 특히 154kV급 해저케이블 시스템의 개발을 완료하고 KEMA 국제 공인 인증을 획득하는 등의 성과를 거두었으며 증가하는 해상풍력발전 수요에 적극 대응하기 위해 관련 포트폴리오를 점차 확대해 나갈 계획입니다.



해저케이블

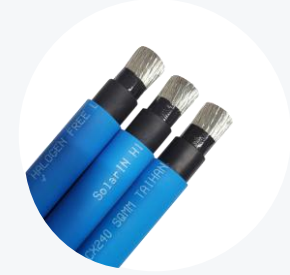

태양광케이블

🔍 해상풍력 프로젝트



영광낙월 프로젝트에 외부망 시공 중인 팔로스호

✔️ 영광낙월 해상풍력

- / 규모: 364.8MW
- / 공급: 내부망 해저케이블 / 내, 외부망 해저케이블 포설(CLV 팔로스 투입)

✔️ 안마 해상풍력

- / 규모: 532MW 규모 (국내 최대 해상풍력 개발 사업)
- / 공급: 해저케이블 EPCI (설계, 공급, 운송, 시공 등)
- / 의의: 해저케이블 분야의 Value Chain 경쟁력 입증

✔️ 신안 태양광 발전사업

- / 공급: 154kV 해저케이블 공급 및 시공(시공 대한오션웍스)
- / 의의: 해저케이블 시공 전문 자회사인 대한오션웍스와 협력하는 첫 사업

통신 | 미래를 앞당기는 통신 기술

대한전선은 동 통신 및 광케이블 분야의 각종 제품을 생산하며 글로벌 통신망 구축에 핵심적인 역할을 수행해 왔습니다. 최근 들어 대용량, 초고속의 정보 통신 수요가 확대됨에 따라 케이블의 공급부터 초고속 정보 통신망 구축 사업까지 앞선 기술과 서비스로 사업 경쟁력을 강화해 나가고 있습니다. 세계가 인정하는 기술로 대용량의 데이터를 더 빠르고 안전하게 전송할 수 있도록 완벽한 품질의 케이블을 공급합니다.



광케이블



통신케이블



DATA 케이블



무선통신용 케이블

소재 | 자신 있는 품질

전기, 전자, 중공업 등 주요 산업의 기초로 활용되는 소재는 무엇보다 품질이 가장 중요합니다. 대한전선은 구리 함량 99.99% 이상의 고품질 전기동을 원자재로 사용하며, 최신 SCR 설비를 갖춘 자동화 생산 라인에서 직경 0.3~23.0mm까지 다양한 규격의 제품을 공급합니다. 풍부한 설비 운영 경험, 지속적인 기술 개발 등을 바탕으로 최고의 소재를 제공할 것입니다.



Copper Rod



Magnet Wire

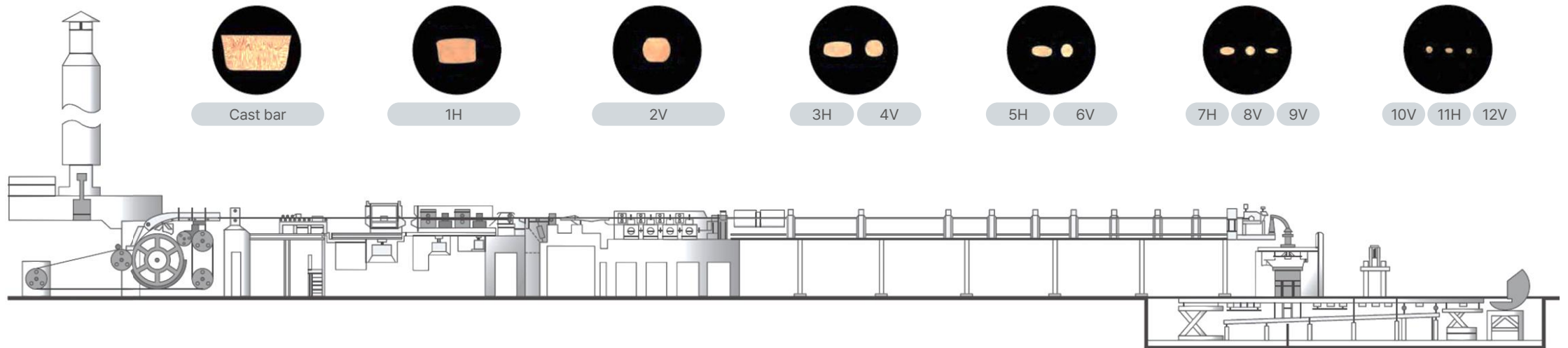

Melting → Casting → Rolling → Pickling & Coating → Coiling & Coil Handling



ESG

We connect the future

04.

지속 가능한 미래를 향한 길, 대한전선이 열어갑니다.

대한전선은 기업의 사회적 가치 추구가 회사와 사회 전체의 지속 가능한 성장을 위해 필요하다는 것을 명확히 인지하고 있습니다. 이에 따라 경영 전반에 걸쳐 환경(E), 사회(S), 지배 구조(G) 각 영역의 방향과 목표를 담은 정책과 전략을 수립 및 운영합니다. 사회적 요구 이상의 철저한 관리와 투명한 정보 공개를 통해 건강한 미래 사회 창조에 기여하겠습니다.

전략목표	親환경 & 先책임 경영, 투명한 지배구조로 지속가능한 성장 동력 확보		
전략방향	 <p>Environment</p> <p>환경 친화 경영 고도화</p>	 <p>Social Responsibility</p> <p>윤리&공헌 경영 확대</p>	 <p>Governance</p> <p>기업지배구조 투명화</p>
중점영역	<p>親환경 경영 정책 고도화 환경 에너지 관리 효율화 환경 성과 확대 지역 사회 환경 보호</p>	<p>인권·노동 중시 경영 안전 보건 철저 윤리 준법 강화 사회공헌 활성화</p>	<p>기업지배구조 고도화 주주 권익 확대 ESG 경영 안착</p>

국내 전선업계 최초
5년 연속 KCGS 통합(2025)

A등급



ESG 통합



환경 부문



사회 부문



지배구조 부문

이크레더블
ESG 평가 종합(2021)

1등급



자연과 인간을 위한 친환경 경영을 실천합니다.

대한전선은 중장기 환경 전략인 'Green 2030'을 구축하고 탄소중립을 목표로 체계적인 환경 경영을 실천합니다.

글로벌 표준에 따른 환경경영시스템(ISO 14001)을 통해 케이블 및 케이블 접속재 등

제품과 솔루션의 생산 및 공급의 전 과정에 있어 환경 영향을 철저히 관리하며, 위험 요인을 선제적으로 발견하고 대응합니다.

환경 정책 고도화

환경 경영 강화 및 투명한 환경 정보 공개
생물 다양성 보존을 위한 생태계 보전 활동 추진

환경 투자 강화

친환경 케이블 개발 확대
대기 및 수질 오염 물질 배출 최소화

환경 및 에너지 관리

환경 오염 방지를 위한 최신 시설 및 기술 도입
폐기물 재활용, 용수 재이용량 증대, 에너지 사용량 절감

신재생 에너지 활용

신재생 에너지 활용을 통한 친환경 사업장 운영

온실가스 저감

(단위: Mwh/톤, m³/톤)

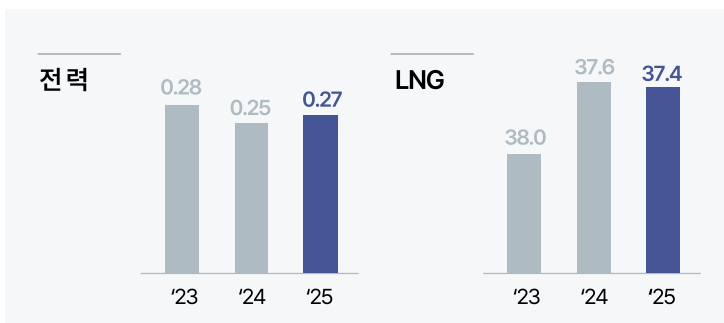

원부자재 사용량 저감 및 재활용 강화

(단위: %, 톤/톤)

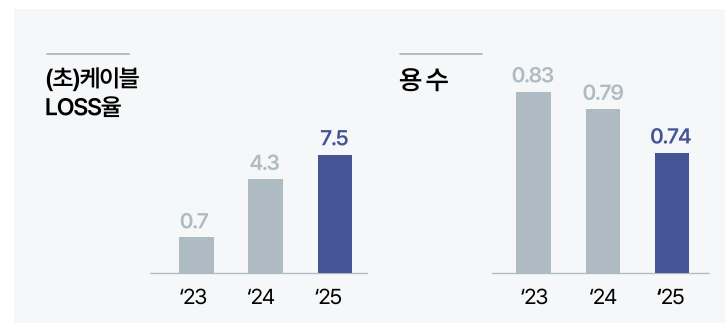

폐기물 감량

(단위: kg/톤)

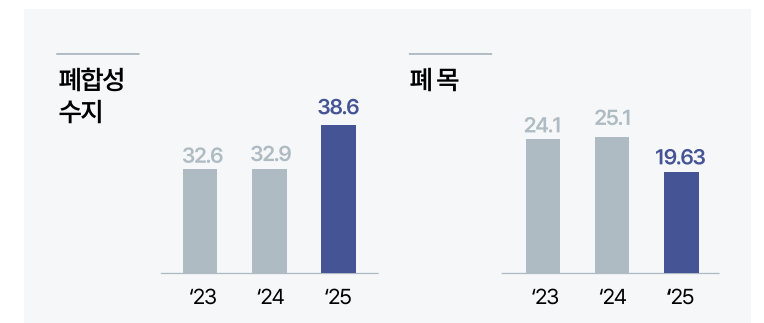

사람 중심의 경영, 나눔의 가치를 중심으로 함께 성장합니다.

대한전선은 임직원과 협력회사를 포함한 모든 구성원을 소중하게 생각합니다.

안전 최우선의 일터 확립을 통해, 모두가 건강하게 근무할 수 있도록 노력하며 함께의 가치를 믿습니다.

세상과의 연결을 통해 더 나은 미래를 만들어갑니다.

안전보건

체계화된 안전 활동을 통해 쾌적한 근무환경을 조성하여 재해를 예방하고 삶의 질 향상을 추구합니다.

생산의 전 과정에서 안전을 철저히 관리하며 국제 표준규격인 ISO 45001인증으로 높은 수준의 안전 경영을 실천합니다.

- 정기 안전보건점검 및 교육, 협력 업체 위험성 평가 및 기술 지원, 임직원 건강검진 등

윤리준법

기업윤리 실천을 통해 다양한 이해관계자의 가치를 제고하며, 투명하고 신뢰받는 기업문화를 추구합니다.

명확한 행동 기준을 제시하고 원리와 원칙에 위배되는 상황이 발생하지 않도록 관리하며 올바른 기업 문화를 만들어갑니다.

- 임직원 윤리서약, 공정거래 자율준수 고도화, 사이버 신문고 운영 등

노동인권

모두의 자유와 인권을 존중하며, 어떠한 차별도 허용하지 않습니다.

UN 세계 인권선언, OECD 다국적 기업 가이드 라인 등 노동·인권 관련 국제기구 및 단체의 기준과 규범을 엄격히 준수합니다.

- 여성가족부 가족친화기업 인증, 인권 보호 교육, 내부 신고 제도 실시, 인재 육성 마스터플랜 수립 및 지원 등

사회공헌

대한전선은 '연결된 세상, 함께하는 행복'이라는 사회공헌 비전 아래, 사람과 공간, 시간의 연결을 통해 상생의 가치를 창출합니다.

소외 없고 지속 가능한 미래를 조성하기 위한 다양한 노력으로 나눔의 문화를 확산해 나갑니다.

사회공헌

대한전선은 '연결된 세상, 함께하는 행복'이라는 사회공헌 비전 아래, 사람과 공간, 시간의 연결을 통해 상생의 가치를 창출합니다. 소외 없고 지속 가능한 미래를 조성하기 위한 다양한 노력으로 나눔의 문화를 확산해 나갑니다.

주니어 전기교실



목소리 기부



1사 1연안 활동
멸종위기종 보호



폐장난감 분해 및 재활용

교육



지역사회



taihan

환경



호반사랑나눔이



정기 사회공헌활동



주거환경 개선 캠페인



헌혈 캠페인



기타 사회공헌활동

투명하고 건전한 지배구조를 구축합니다.

기업의 지속성장을 위해서는 지배구조의 건전성을 확보하고 이해관계자의 신뢰를 획득하는 것이 필수입니다. 대한전선은 지배구조의 지속적 개선을 통해 더욱 투명하고 합리적인 기업 문화를 만들어 갑니다.

사외이사후보 추천위원회



사외이사 후보 추천

객관적이고 공정한 평가를 거친 사외이사 후보를 주주총회에 추천하기 위하여 설치되었으며, 사외이사 4인으로 구성되어 있습니다.

감사위원회



회계 및 업무 감사

감사직무를 수행함에 있어 이사회 및 경영진 등 업무집행기관으로부터 독립된 위치에서 객관성을 유지하도록 하기 위한 기구입니다.

ESG 위원회

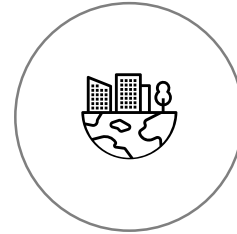

ESG 경영 강화

체계적인 ESG 경영을 위해 국내 전선업계 최초로 설립되었습니다. 내부 거래 투명성 심의, 주주가치에 중대 영향을 미치는 경영사항 심의 등을 실시합니다.



Taihan Cable & Solution

Add | 서울특별시 서초구 양재대로2길 18 호반파크 2

Tel | 02 316 9114

Web | www.taihan.com

taihan

Ver. 2026.05